

MCS-SR OCC

EasySens Bewegungsmelder

thermokon[®]
HOME OF SENSOR TECHNOLOGY

Datenblatt

Technische Änderungen vorbehalten
Stand: 03.07.2023 • A121



» ANWENDUNG

EasySens-Funk-Bewegungsmelder zur Bewegungserfassung in Wohn- oder Büroräumen. Die Übertragung erfolgt mittels Funk-Telegrammen gemäß EnOcean-Standard an den Empfänger.

Das Gerät besitzt folgende Funktionen:

- Bewegungserfassung 360°
- kabellose Funkübertragung

» GERÄTE-ANSICHT

EasySens Bewegungsmelder
MCS-SR Occ (batteriebetrieben)
verfügbar in weiß, anthrazit (lackiert)

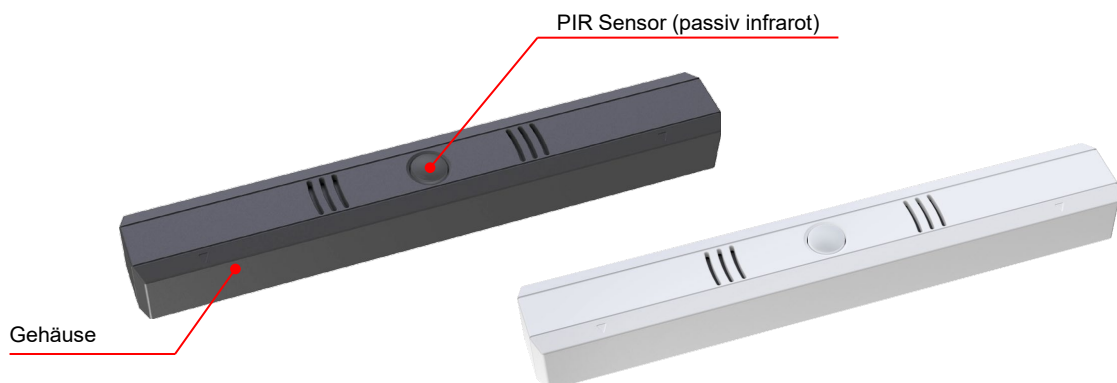

» SICHERHEITSHINWEIS – ACHTUNG

Der Einbau und die Montage elektrischer Geräte (Module) dürfen nur durch eine autorisierte Elektrofachkraft erfolgen.



Das Gerät ist nur für die bestimmungsgemäße Verwendung vorgesehen. Ein eigenmächtiger Umbau oder eine Veränderung ist verboten! Die Module dürfen nicht in Verbindung mit Geräten benutzt werden, die direkt oder indirekt menschlichen, gesundheits- oder lebenssichernden Zwecken dienen oder durch deren Betrieb Gefahren für Menschen, Tiere oder Sachwerte entstehen können. Der Anschluss von Geräten mit Stromanschluss darf nur bei freigeschalteter Anschlussleitung erfolgen!

Ferner gelten

- Gesetze, Normen und Vorschriften
- Der Stand der Technik zum Zeitpunkt der Installation
- Die technischen Daten sowie die Bedienungsanleitung des Gerätes

» ENTSORGUNGSHINWEIS



Als Einzelkomponente von ortsfest installierten Anlagen fallen Thermokon Produkte nicht unter das Elektro- und Elektronikgesetz (ElektroG). Die meisten unserer Produkte enthalten wertvolle Rohstoffe und sollten deshalb nicht als Hausmüll entsorgt, sondern einem geordneten Recycling zugeführt werden. Die örtlich gültige Entsorgungsregelung ist zu beachten.

» INFORMATIONEN ZU EASYSSENS® (FUNK) / AIRCONFIG ALLGEMEIN



EasySens® - airConfig

Grundlegende Informationen zu EasySens® Funk sowie zur Bedienung der Software airConfig finden Sie zum Download auf unserer Webseite.

» ÜBERSICHT ÜBER DIE FUNK-TELEGRAMME



EEP

Eine ausführliche Beschreibung der Funktelegramme EnOcean Equipment Profiles (EEP) steht als Download unter <http://tools.enocean-alliance.org/EEPViewer/> zur Verfügung.

» PRODUKTPRÜFUNG UND-ZERTIFIZIERUNG



Konformitätserklärung

Erklärungen zur Konformität der Produkte finden Sie auf unserer Webseite <https://www.thermokon.de/>

» TECHNISCHE DATEN

Funktechnologie	EnOcean (IEC 14543-3-10), Sendeleistung <10 mW EEP A5-07-01
Frequenz	868 MHz
Antenne	interne Sende- / Empfangsantenne
Spannungsversorgung	Batteriebetrieben, 1x Alkali-Mangan AAA (im Lieferumfang enthalten)
Sendeintervall	sofort bei der 1. Bewegungserkennung, danach bei Anwesenheit alle 2 Min., Abwesenheit nach 10 Min., Heartbeat-Zyklus bei Abwesenheit: 60 Min.
Erfassungsbereich	Ø=5 m bei einer Einbauhöhe von ca. 2,5 m
Sensor	PIR (passiv Infrarot)
Gehäuse	PC V0, reinweiß oder anthrazit (optional)
Schutzart	IP20 gemäß DIN EN 60529
Umgebungsbedingung	-20..+60 °C, max. 85% rH nicht kondensierend
Montage	flach auf Untergrund, kleben (Klebeepad auf Unterseite aufgebracht) oder schrauben

» FUNKTIONSBESCHREIBUNG

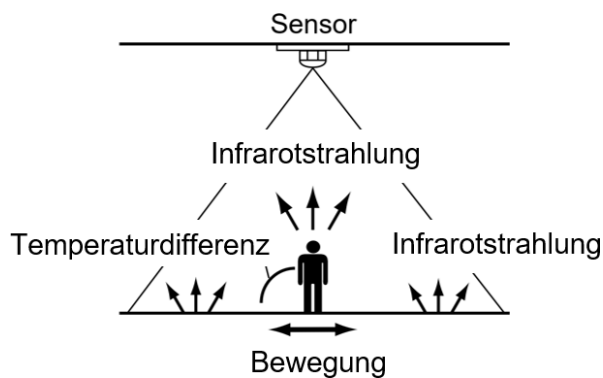

Dieser Sensor erkennt Änderungen der Infrarotstrahlung, welche auftreten, wenn sich eine Person (oder ein Objekt) bewegt, dessen Temperatur von der Umgebung abweicht.
Die angegebenen Reichweiten beziehen sich auf durchschnittliche Verhältnisse bei einer bestimmten Montagehöhe und sind deshalb als Richtwerte anzusehen. Der Bewegungsmelder sollte nicht in der Nähe von störenden Wärmequellen (z.B. Lampen, Radiatoren, Gebläsen etc.) montiert werden, um Fehlauslösungen zu vermeiden.
Die Reichweite kann bei wechselnden Temperaturverhältnissen stark schwanken.

Objekt Eigenschaften:	
Temperaturdifferenz (zwischen Objekt und Umgebung)	mind. 4 °C
Geschwindigkeit	mind. 0,3 bis 1,0 m/s
Mindestgröße	700x250 mm

» INBETRIEBNAHME

Vor der Montage prüfen ob der Sensor den gewünschten Erfassungsbereich abdeckt und das Funksignal in ausreichender Signalstärke vom Empfänger empfangen werden kann.

Die Montage erfolgt optional mit dem auf der Unterseite aufgetragenen Klebeepads oder mittels Schrauben mit dem Gehäuse-Unterteil.

» Geräte Öffnung

Geräte Unterseite	Geräte Oberseite
Untere Abdeckung seitlich verschieben.	Gerät seitlich verschieben (Richtung Einzelpfeil Symbol)
Abdeckung abnehmen.	Oberteil abnehmen

» Batterie installation

Nach dem Einsatz einer Batterie zu Spannungsversorgung ist der Artikel betriebsbereit.

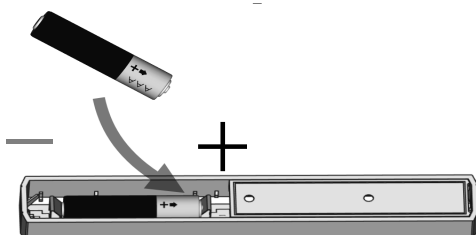

Batterie in Halterung einsetzen.
Polung der Batterie beachten!

» EINLERNEN

Standardmäßig wird ein 1BS-Lern-Telegramm durch Drücken des Lerntasters (Geöffnete Rückseite) an geeignete Empfänger gesendet. Das Lern-Telegramm identifiziert Gerätehersteller, die Funktion, sowie den Typ des Geräts.

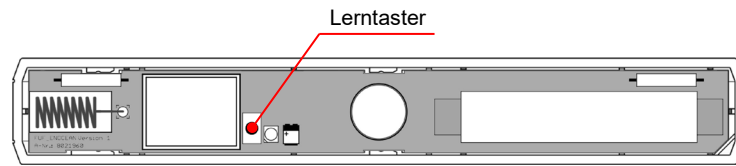

» ERFASSUNGSBEREICH

Erfassungsbereich	
Reichweite	max. 7 m
Öffnungswinkel Horizontal	89,4
Öffnungswinkel Vertikal	89,4
Messzonen	32

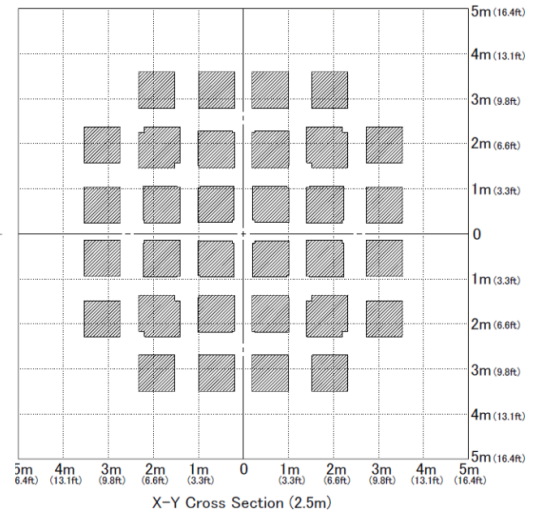
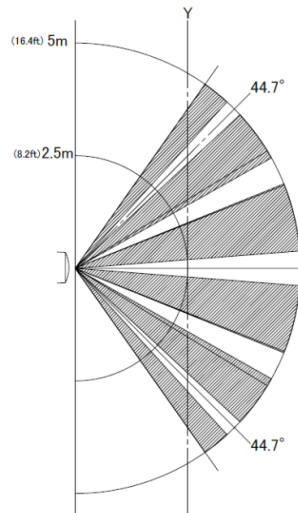

Bei einer Einbauhöhe von 2,5 m ergibt sich ein Erfassungsbereich von ca. 4,9x4,9 m, aufgeteilt in 32 Messzonen.

Formel: $\tan(55) \cdot \text{Einbauhöhe} = \text{Radius Erfassungsbereich } x$

Formel: $\tan(46,5) \cdot \text{Einbauhöhe} = \text{Radius Erfassungsbereich } y$

Funktionsprüfung

Führen Sie einen einfachen Funktionstest durch, um zu prüfen, ob eine Bewegung innerhalb des optischen Erfassungsbereichs des Sensors liegt. Laufen Sie hierfür durch den Erfassungsbereich und überprüfen Sie ob ein Funktelegramm vom MCS-SR Occ gesendet wurde.

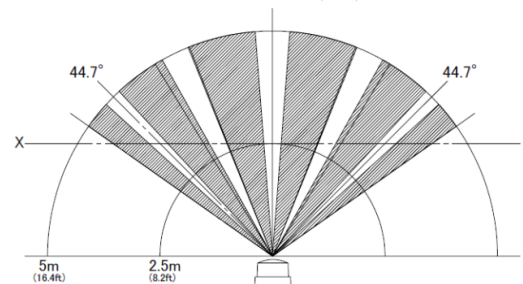

» ABMESSUNGEN (MM)

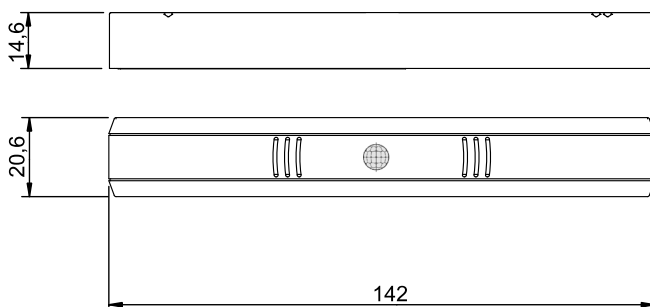

» ZUBEHÖR (IM LIEFERUMFANG ENTHALTEN)

Batterie 1,5V AAA (Micro)
Lithium Batterie 3,6V AAA (ER10450)

Art.-Nr.: 739351
Art.-Nr.: 794756